

2024

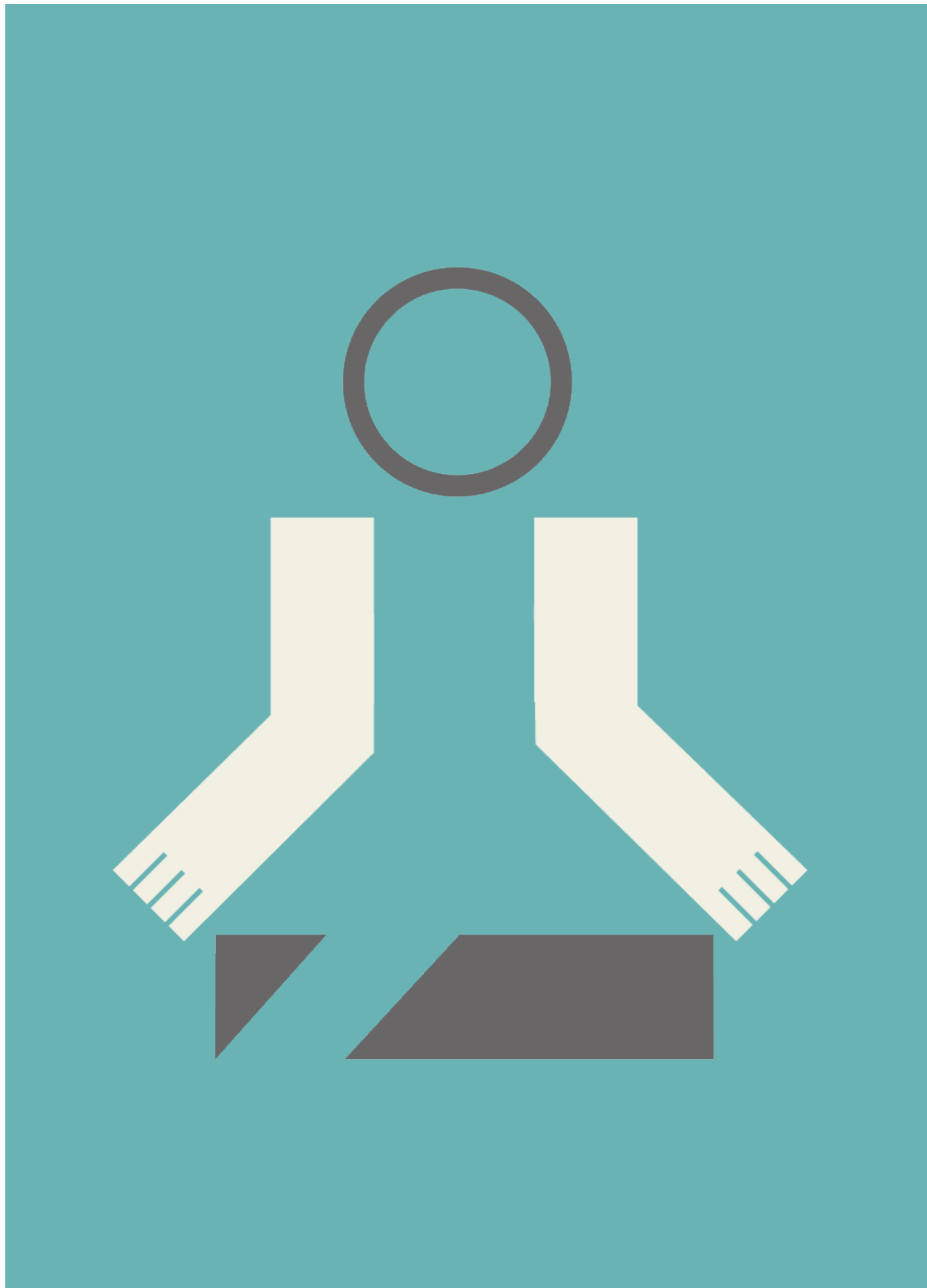

Nachhaltigkeit

In einer Welt vager Nachhaltigkeitsversprechen haben wir uns entschlossen, eine unabhängige LCA* - Lebenszyklusanalyse für unsere Produkte durchzuführen. So machen wir die Fakten transparent und können kontinuierlich an den Verbesserungen arbeiten.

Die Lebenszyklusanalyse (LCA) ist eine umfassende Analyse des ökologischen Fußabdrucks eines Produkts, von der Rohstoffgewinnung bis zum Lebensende, einschließlich aller CO₂-Emissionen.

Wenn Sie sich für Nord®-Produkte entscheiden, können Sie sicher sein, dass diese einer strengen und transparenten Bewertung ihrer ökologischen und sozialen Auswirkungen entlang der gesamten Wertschöpfungskette unterzogen wurden.

Unsere transparente Lieferkette ermöglicht es uns, ethische Praktiken und Qualitätssicherung entlang der gesamten Wertschöpfungskette zu gewährleisten.

EMISSIONEN ÜBER DEN GESAMTEN LEBENSZYKLUS EINES PRODUKTES



Kg CO₂ je Phase im Lebenszyklus

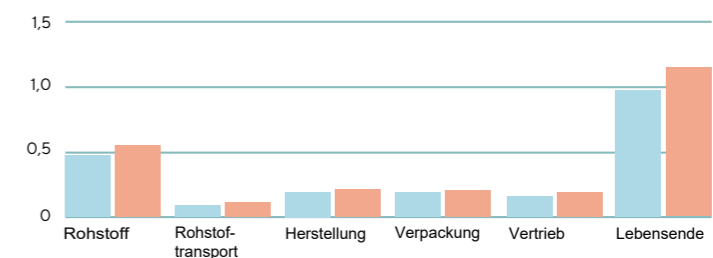

* Unsere LCA wurde von einem unabhängigen Institut gemäß den internationalen Normen ISO 14040/44 durchgeführt. Die verwendete Methode war 'Environmental Impact 3.0.'

- Nord Sleeve 1.1 & 1.2.X Größe 3
- Nord Liner 2.1, Größe 26,5 & Nord Liner 2.2, Größe M

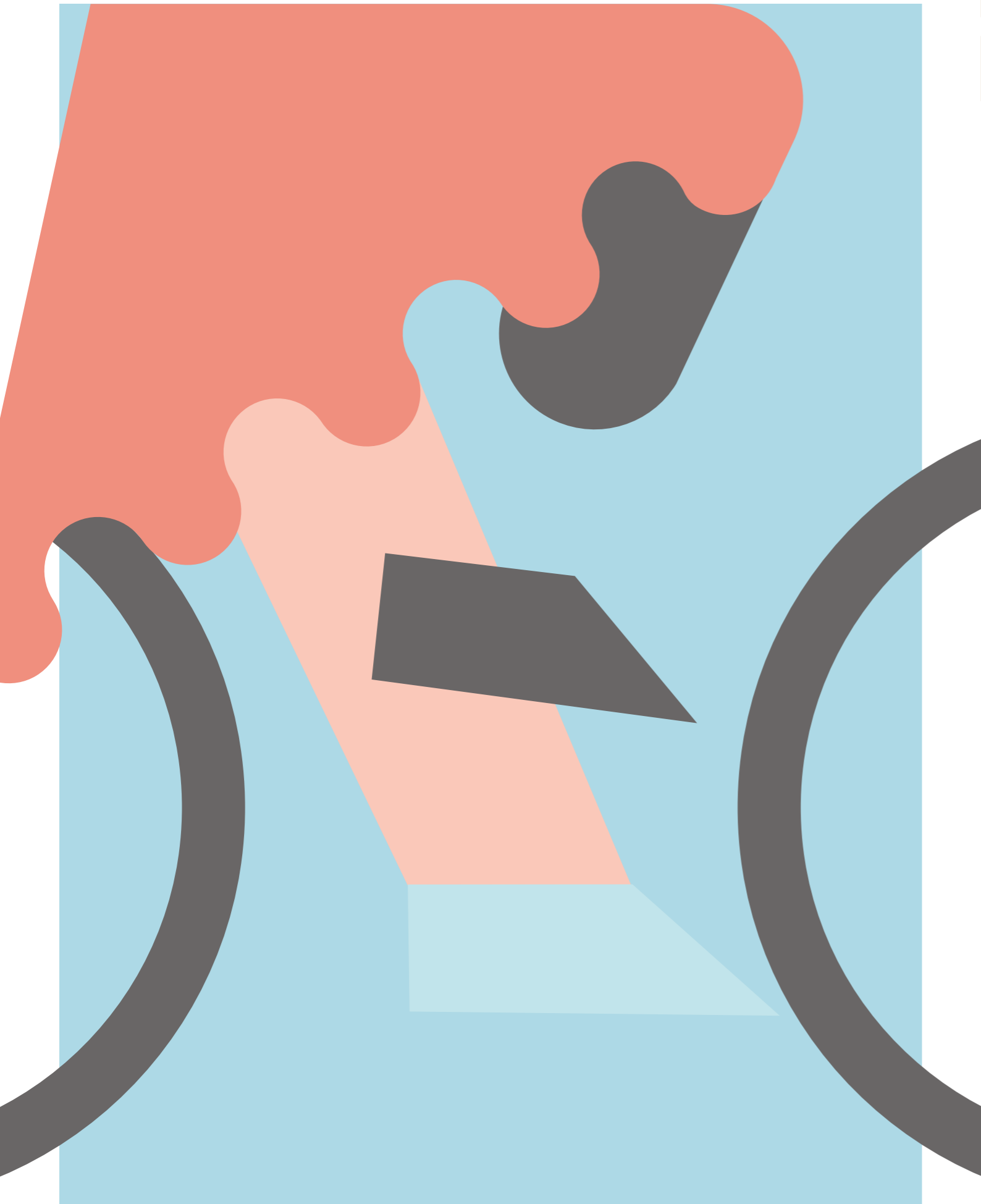

Entwicklung

Unser Ziel ist es, Funktionalität mit Nachhaltigkeit zu verbinden. Wir arbeiten daran, passende und weltweit anerkannte Lösungen für Anwender* zu finden.

Funktion

Unser Ziel ist es, Tragekomfort, Sicherheit, Bewegungsfreiheit und einfaches Handling in einem Liner zu verbinden.





Unser größtes Kompliment ist es, wenn die Anwender* im Laufe des Tages nicht oder kaum an ihren Nord°-Liner denken.

Design

Unser Ziel ist es, Funktionalität mit einem modernen Design zu verbinden. Der dunkle Grauton und das dezente Logo tragen zum Wohlbefinden und zur Akzeptanz bei den Anwendern* bei.

NORD° LINER® 2.1.X NF-34

TT CUSHION 3MM

Nord° Formula	NF-34 individuelle TPE Mischung
Anwenderauswahl	geeignet für alle Mobilitätsgrade M1-M4
Länge	≈ 40 cm
Farbe	Dark Grey
Gewicht	Größe 26.5 ≈ 485 Gramm
Liner	produziert in Spanien 
Nord° Formula	produziert in Schweden 
Textil	+94% recyceltes Polyamid / Elasthan, produziert in Portugal 
Verpackung	85% recycelter Karton, produziert in Schweden 
CO₂ Emission	Größe 26.5 = 2.43kg CO ₂ eq LCA entsprechend den Anforderungen der ISO14040/44

Größe cm	Nord 2.1.X NF-34 Art nr.
16	106U001655U0
18	106U001855U0
20	106U002055U0
22	106U002255U0
23.5	106U002355U0
25	106U002555U0
26.5	106U002655U0
28	106U002855U0
30	106U003055U0
32	106U003255U0
34	106U003455U0
36	106U003655U0

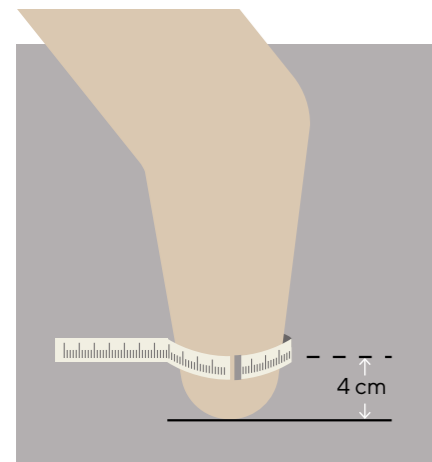

Größenbestimmung

Messen Sie den Umfang ca. 4 cm oberhalb des distalen Endes des Stumpfes. Liegen Sie zwischen zwei Größen, runden Sie auf die kleinere Größe ab.



NORD° LINER® 2.1X NF 34 erfüllt die wichtigsten Ansprüche

- hohe Bewegungsfreiheit
- angenehmer Tragekomfort
- einfaches Anlegen.

Dank der innovativen Nord° Formel und dem elastischen Textil angenehm zu tragen und kaum zu spüren.

Gut geeignet bei sensibler Haut und eingeschränkter Handmotorik.



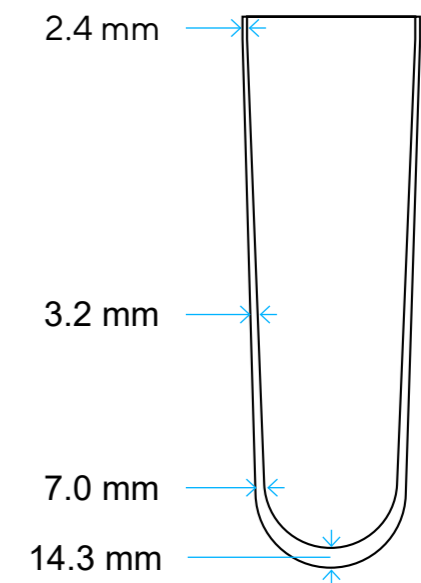

NORD° LINER® 2.1.X NF-34

TT CUSHION 3MM



NORD° LINER® 2.2 NF-29

TT CUSHION 6MM UNIFORM

Nord° Formula	NF-29 individuelle TPE Mischung
Anwenderauswahl	alle Alltagsaktivitäten M1-M4, ausgenommen Sport innenliegende Markierung zur einfachen und korrekten Positionierung
Länge	≈ 44 cm
Farbe	Dark Grey
Gewicht	Größe M ≈ 520 Gramm
Liner	produziert in Spanien 
Nord° Formula	produziert in Schweden 
Textil	+94% recyceltes Polyamid / Elasthan, produziert in Portugal 
Verpackung	85% recycelter Karton, produziert in Schweden 
CO₂ Emission	Größe M = 2.43kg CO ₂ eq LCA entsprechend den Anforderungen der ISO14040/44

Umfang @ 4 cm	Umfang @ 30 cm		Größe	Nord 2.2 NF-29 Art Nr.
15-22 cm	20-27 cm	→	S	106U000155U3
18-26 cm	23-36 cm	→	M	106U000155U4
20-28 cm	33-50 cm	→	M+	106U000155U5
25-33 cm	36-55 cm	→	L	106U000155U6
28-40 cm	40-60 cm	→	L+	106U000155U7
34-45 cm	43-65 cm	→	XL	106U000155U8

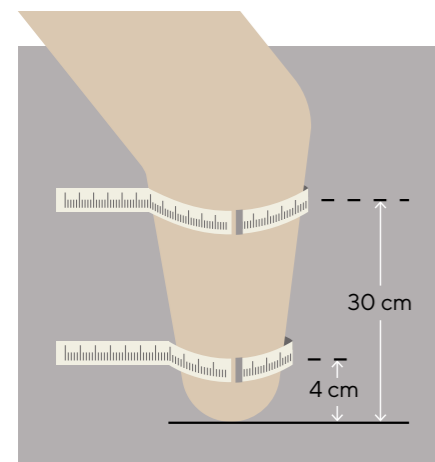

Größenbestimmung
Messen Sie den Umfang ca. 4 cm
und ca. 30 cm oberhalb des
distalen Endes des Stumpfes.



NORD° LINER® 2.2 NF-29 6mm
Uniform

- hohe Bewegungsfreiheit
- angenehmer Tragekomfort
- einfaches Anlegen

Dank der innovativen Nord° Formel
und dem elastischen Textil
angenehm zu tragen und kaum zu
spüren.

Gut geeignet bei sensibler Haut und
eingeschränkter Handmotorik.

NORD° LINER®
2.2 NF-29
TT CUSHION 6MM UNIFORM

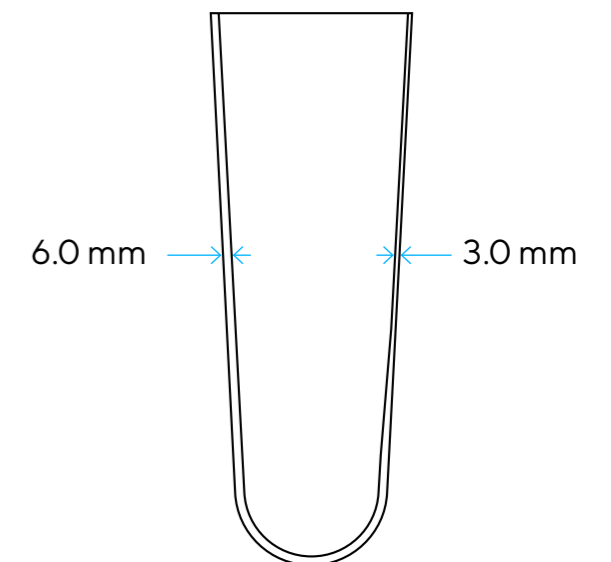

NORD° LINER® 2.2.X NF-34

TT CUSHION 6MM UNIFORM

Nord° Formula	NF-34 individuelle TPE Mischung
Anwenderauswahl	alle Alltagsaktivitäten M1-M4, ausgenommen Sport innenliegende Markierung zur einfachen und korrekten Positionierung
Länge	≈ 44 cm
Farbe	Dark Grey
Gewicht	Größe M ≈ 520 Gramm
Liner	produziert in Spanien 
Nord° Formula	produziert in Schweden 
Textil	+94% recyceltes Polyamid / Elasthan, produziert in Portugal 
Verpackung	85% recycelter Karton, produziert in Schweden 
CO₂ Emission:	Größe M = 2.43kg CO ₂ eq LCA entsprechend den Anforderungen der ISO14040/44

Umfang @ 4 cm	Umfang @ 30 cm		Größe	Nord 2.2.X NF-34 Art nr.
15-22 cm	20-27 cm	→	S	106U000255U3
18-26 cm	23-36 cm	→	M	106U000255U4
20-28 cm	33-50 cm	→	M+	106U000255U5
25-33 cm	36-55 cm	→	L	106U000255U6
28-40 cm	40-60 cm	→	L+	106U000255U7
33-45 cm	43-65 cm	→	XL	106U000255U8

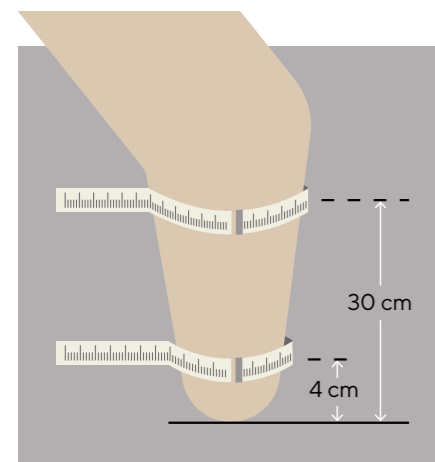

Größenbestimmung
Messen Sie den Umfang ca. 4 cm und ca. 30 cm oberhalb des distalen Endes des Stumpfes.



NORD° LINER® 2.2.X NF-34 6mm Uniform

- hohe Bewegungsfreiheit
- angenehmer Tragekomfort
- einfaches .

Dank der innovativen Nord° Formel und dem elastischen Textil angenehm zu tragen und kaum zu spüren.



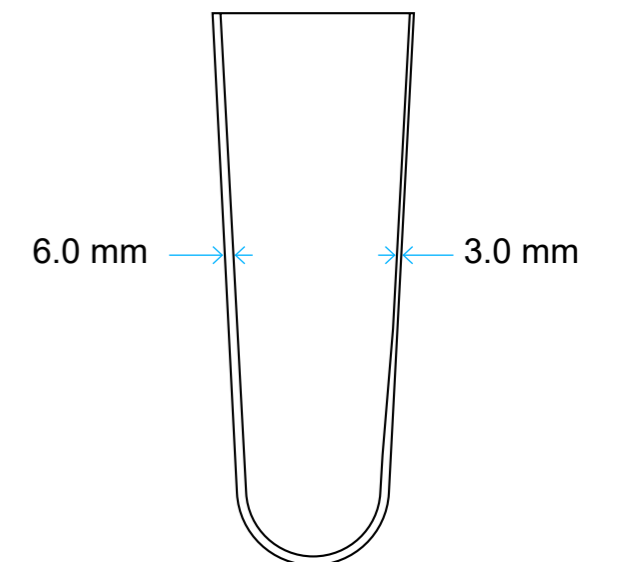

Gut geeignet bei sensibler Haut und eingeschränkter Handmotorik.

NORD° LINER® 2.2.X NF-34

TT CUSHION 6MM UNIFORM



NORD° SLEEVE® 1.1 NF-29

Nord° Formula	NF-29 individuelle TPE Mischung
Anwenderauswahl	alle Alltagsaktivitäten M1-M4, ausgenommen Sport
Länge	≈ 35 cm
Profil	leicht konisch, 1cm Differenz von proximal nach distal, Wandstärke: 4mm
Farbe	Dark Grey
Gewicht	Größe 3 ≈ 405 Gramm
Liner	produziert in Spanien 
Nord° Formula	produziert in Schweden 
Textil	+94% recyceltes Polyamid / Elasthan, produziert in Portugal 
Verpackung	85% recycelter Karton, produziert in Schweden 
CO₂ Emission	Größe 3 = 2.11kg CO ₂ eq LCA entsprechend den Anforderungen der ISO14040/44

Umfang @ 15cm	Größe	Sleeve 1.1 NF-29 Art nr.
28 - 34 cm	1	106U000355U1
32 - 39 cm	2	106U000355U2
38 - 46 cm	3	106U000355U3
44 - 52 cm	4	106U000355U4
50 - 58 cm	5	106U000355U5

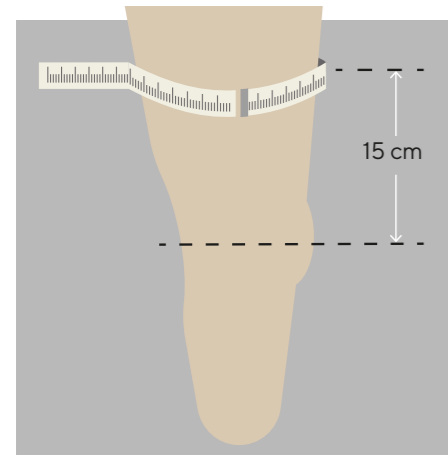

Größenbestimmung
Messen Sie den Umfang 15 cm oberhalb der Patellamitte.



NORD° SLEEVE® 1.1

- hohe Bewegungsfreiheit
- angenehmer Tragekomfort
- einfaches Anlegen



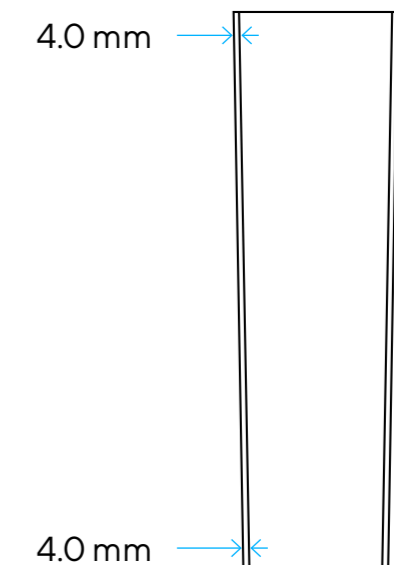

Dank der innovativen Nord° Formel und dem elastischen Textil angenehm zu tragen und kaum zu spüren.

Gut geeignet bei sensibler Haut und eingeschränkter Handmotorik.

NORD° SLEEVE® 1.1 NF-29



NORD° SLEEVE® 1.2.X NF-34

Nord° Formula	NF-34 individuelle TPE Mischung
Anwenderauswahl	alle Aktivitäten M1-M4
Länge	≈ 37 cm
Profil	konisch, 2,5 cm Differenz von proximal nach distal Wandstärke: 4mm proximal - 2,5mm distal
Farbe	Dark Grey
Gewicht	Größe 3 ≈ 380 Gramm
Liner	produziert in Spanien 
Nord° Formula	produziert in Schweden 
Textil	+94% recyceltes Polyamid / Elasthan, produziert in Portugal 
Verpackung	85% recycelter Karton, produziert in Schweden 
CO₂ Emission	Größe 3 = 2.11kg CO ₂ LCA entsprechend den Anforderungen der ISO14040/44

Umfang @ 15cm	Größe	Sleeve 1.2.X NF-34 Art no.
28 - 34 cm	1	106U000455U1
32 - 39 cm	2	106U000455U2
38 - 46 cm	3	106U000455U3
44 - 52 cm	4	106U000455U4
50 - 58 cm	5	106U000455U5

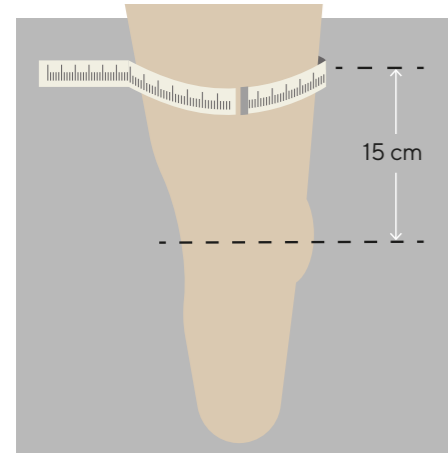

Größenbestimmung Messen
Sie den Umfang 15 cm
oberhalb der Patellamitte.



NORD° SLEEVE® 1.2.X

- hohe Bewegungsfreiheit
- angenehmer Tragekomfort
- einfaches Anlegen

Dank der innovativen Nord° Formel und dem elastischen Textil angenehm zu tragen und kaum zu spüren.

Gut geeignet bei sensibler Haut und eingeschränkter Handmotorik.

NORD° SLEEVE® 1.2.X NF-34

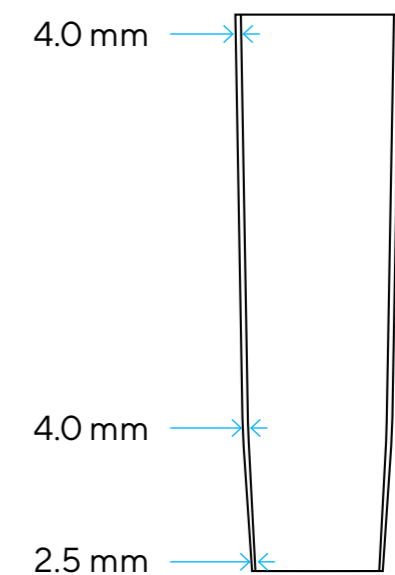



Hersteller

NORD° Ability AB
nordability.com



Vertriebspartner Deutschland

veomedical GmbH
Enzianweg 8
50259 Pulheim
e-mail: hallo@veomedical.de
Tel: 02207 9190440

